

# ①男子シングルス 30歳以上54歳以下

2位までが決勝トーナメント

\*試合順 (3名) ① 2-3 ② 1-3 ③ 1-2

\*試合順 (4名) ① 2-3 ② 1-4 ③ 2-4 ④ 1-3 ⑤ 3-4 ⑥ 1-2

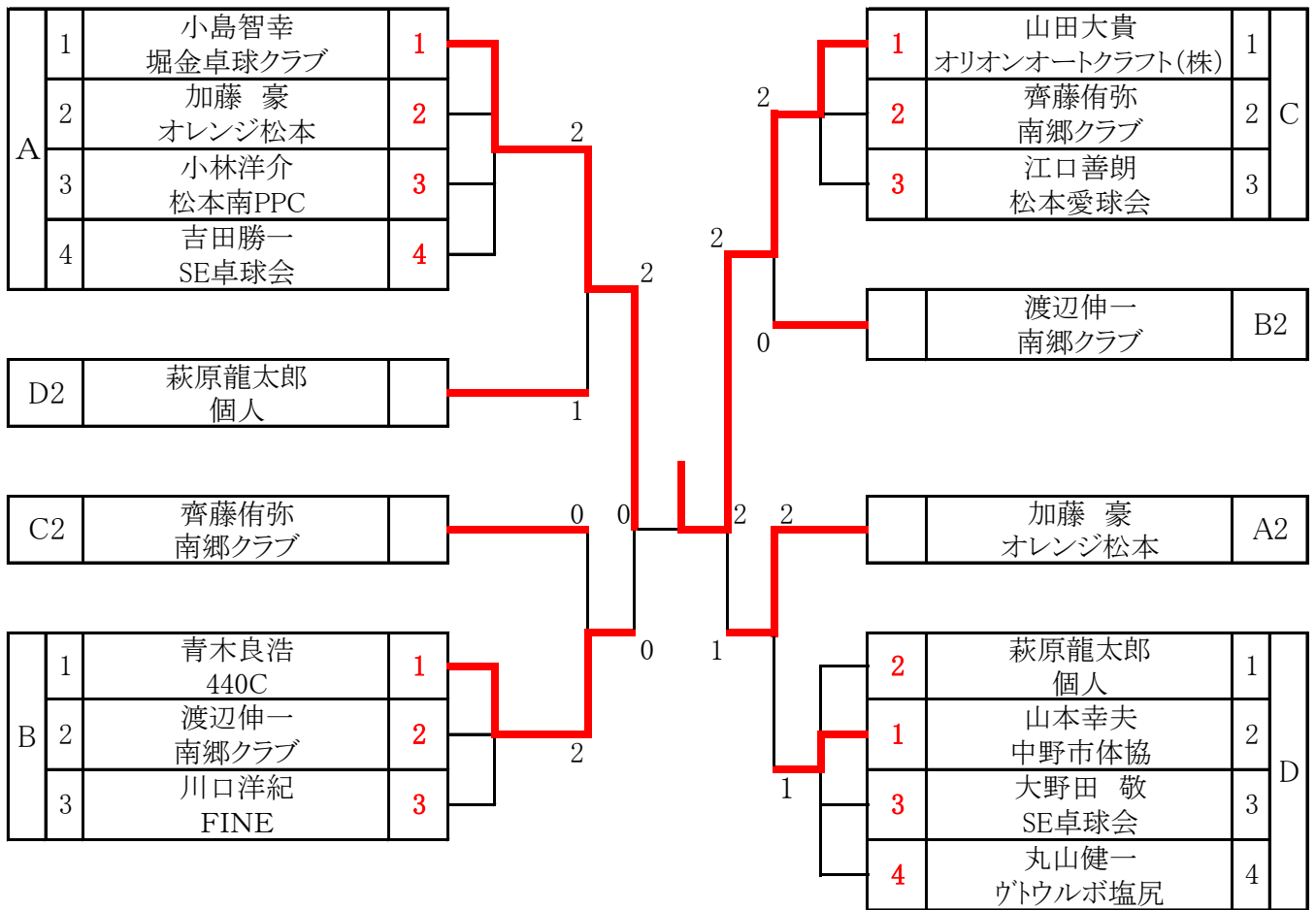

# ①3・4位トーナメント

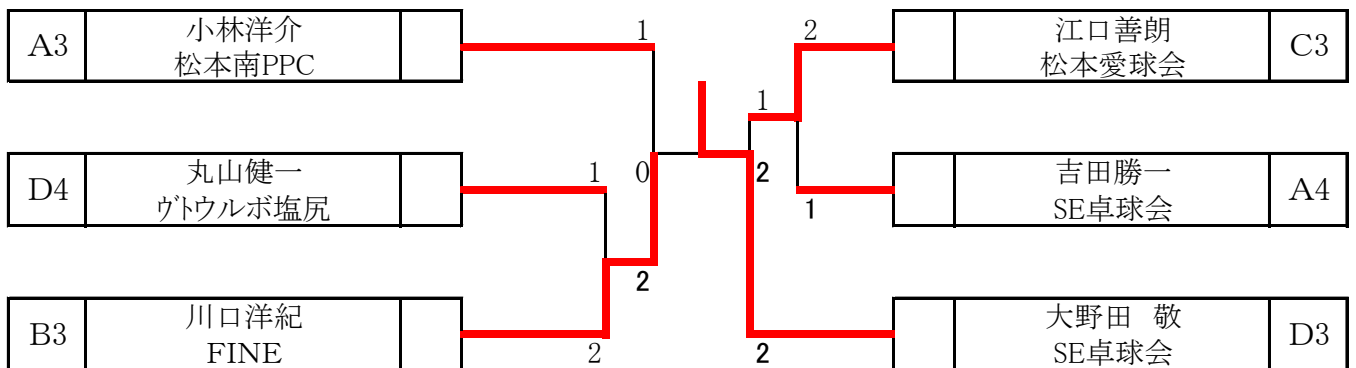

## ②女子シングルス 30歳以上54歳以下

2位までが決勝トーナメント

\*試合順 (4名) ① 2-3 ② 1-4 ③ 2-4 ④ 1-3 ⑤ 3-4 ⑥ 1-2

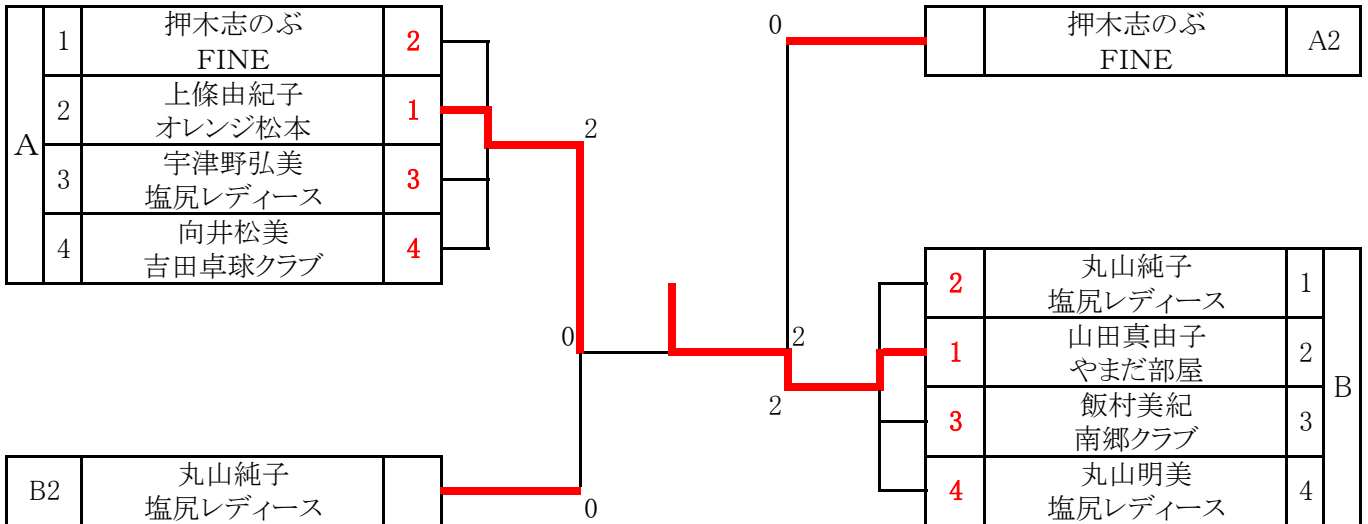

## ②3・4位トーナメント

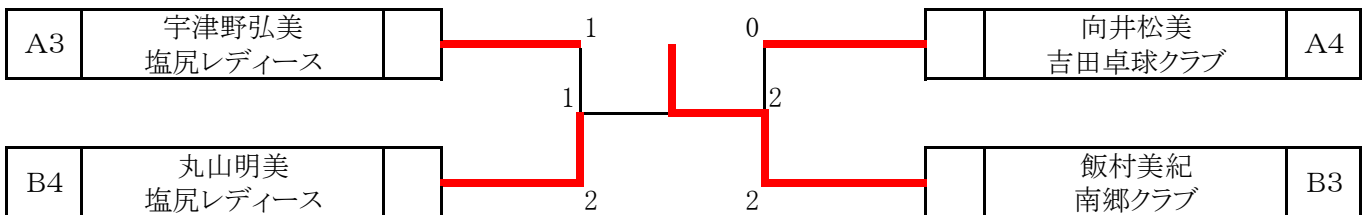

### ③男子シングルス 55歳以上

\*試合順 (3名) ① 2-3 ② 1-3 ③ 1-2

2位までが決勝トーナメント

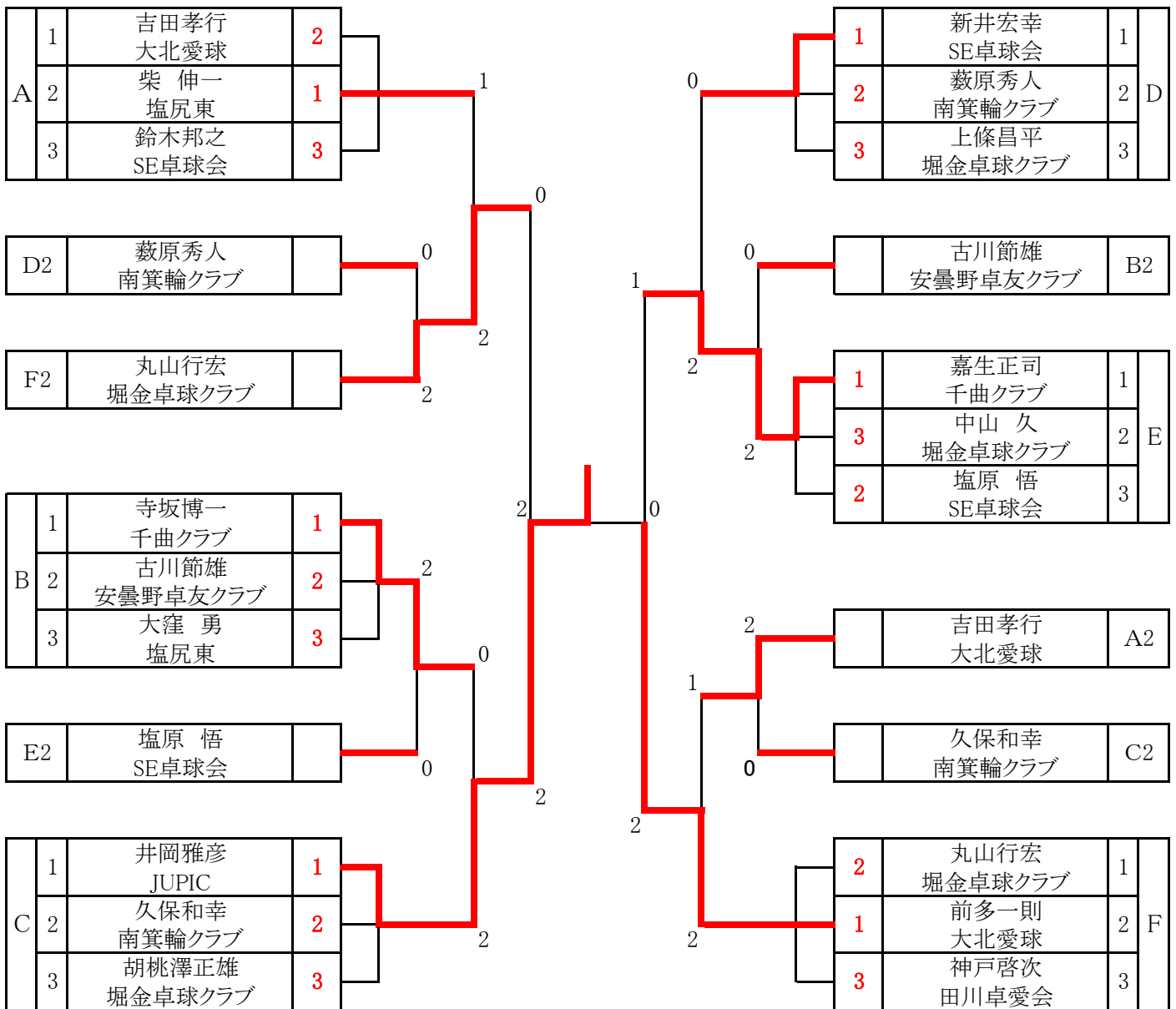

### ③3位トーナメント

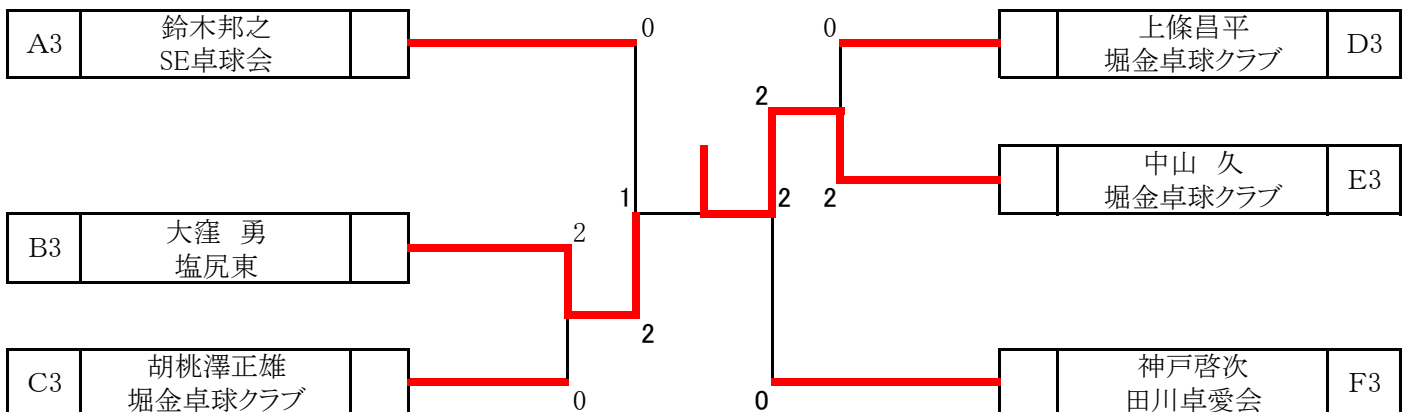

## ④女子シングルス 55歳以上

2位までが決勝トーナメント

\*試合順 (3名) ① 2-3 ② 1-3 ③ 1-2

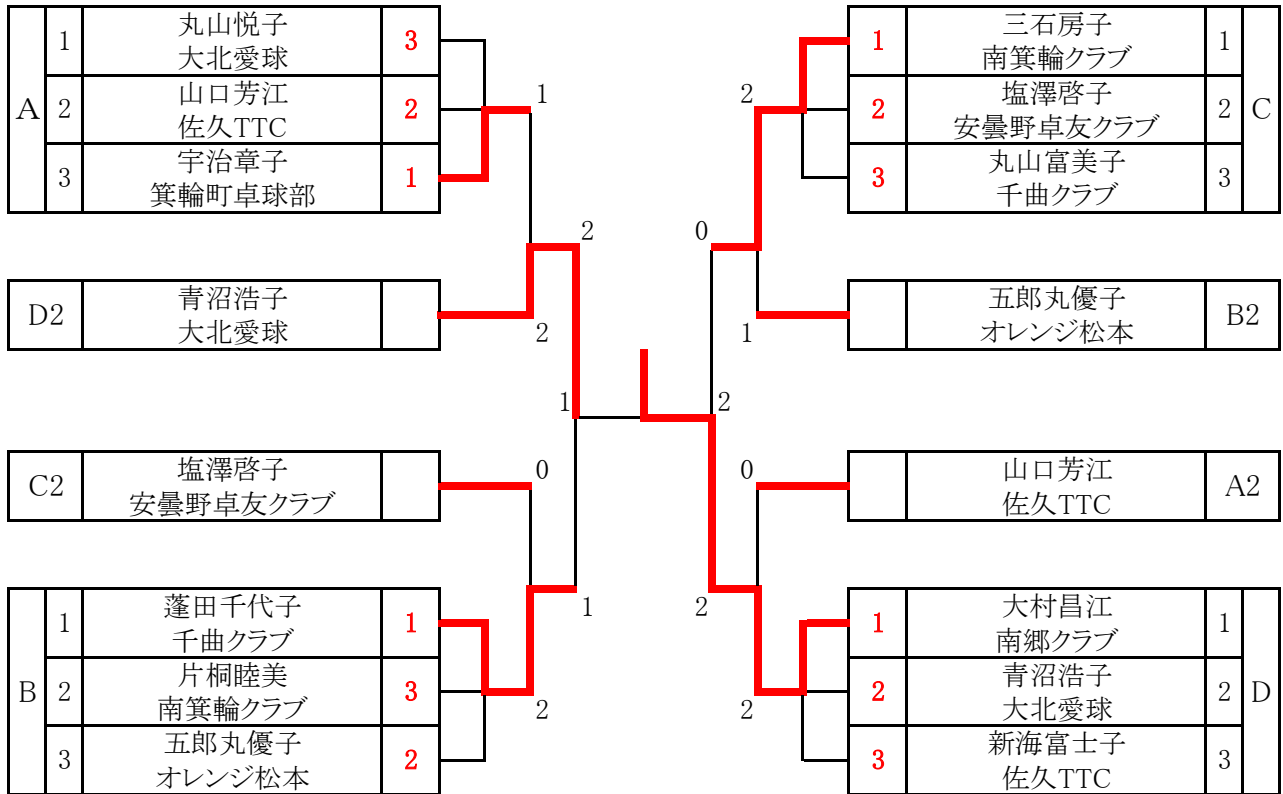

## ④3位トーナメント

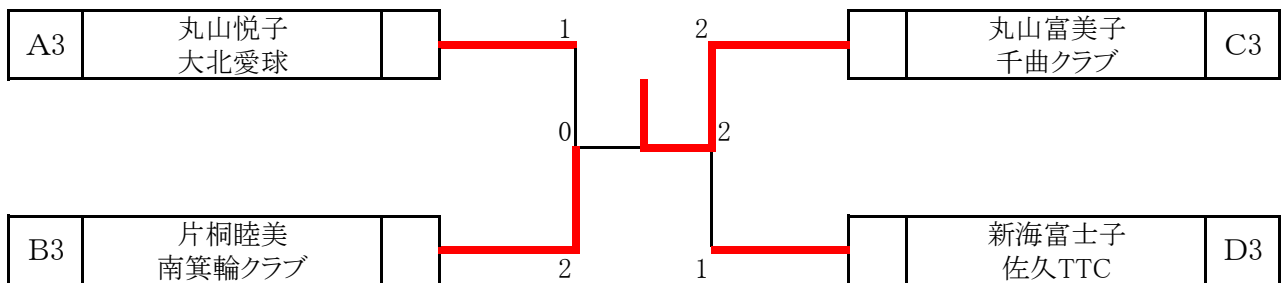

### ⑤男子ダブルス110歳未満の部

2位までが決勝トーナメント

\* 試合順 (3名) ① 2-3 ② 1-3 ③ 1-2

\* 試合順 (4名) ① 2-3 ② 1-4 ③ 2-4 ④ 1-3 ⑤ 3-4 ⑥ 1-2

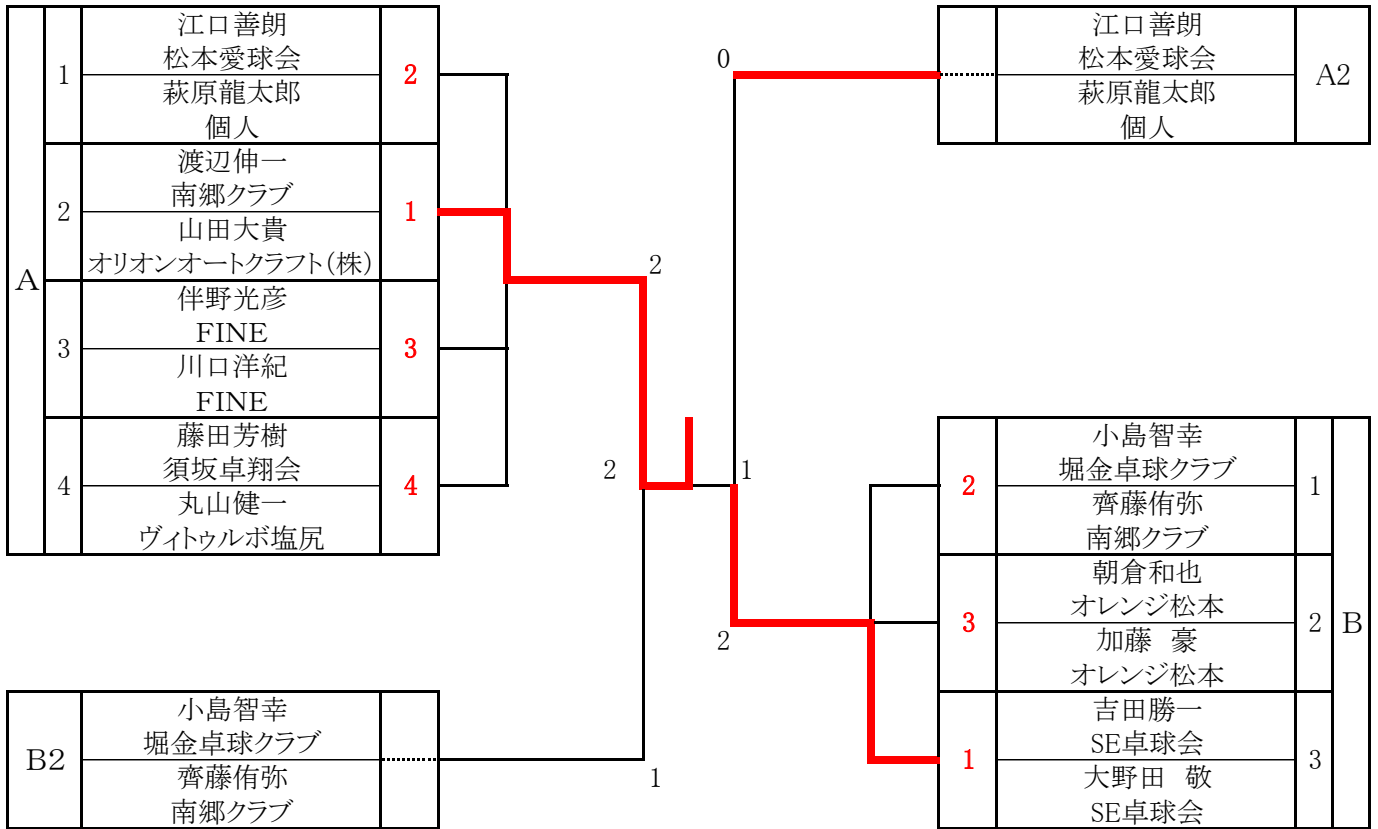

### ⑤3・4位トーナメント

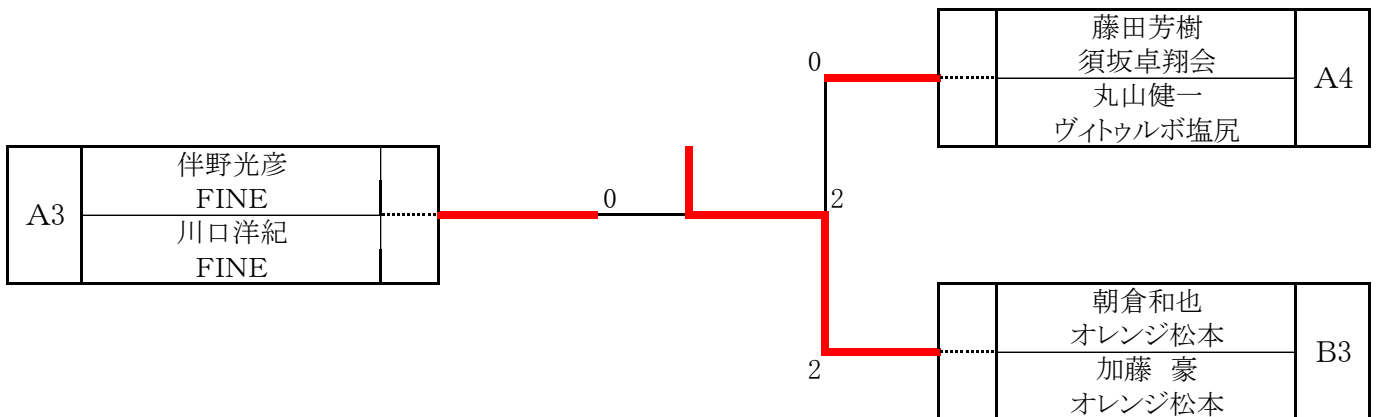

## ⑥女子ダブルス110歳未満の部

\*試合順（4名） ① 2-3 ② 1-4 ③ 2-4 ④ 1-3 ⑤ 3-4 ⑥ 1-2

		1	2	3	4	勝敗	勝率	順位
決勝リーグ		武居亜梨沙 中野市体協 山田真由子 やまだ部屋	丸山純子 塩尻レディース 宇津野弘美 塩尻レディース	大村昌江 南郷クラブ 飯村美紀 南郷クラブ	倉科美保 松本愛球会 大槻陽子 松本愛球会			
1	武居亜梨沙 中野市体協 山田真由子 やまだ部屋		2 - 0	2 - 0	2 - 1	3 - 0		1
2	丸山純子 塩尻レディース 宇津野弘美 塩尻レディース	0 - 2		0 - 2	2 - 0	1 - 2		3
3	大村昌江 南郷クラブ 飯村美紀 南郷クラブ	0 - 2	2 - 0		2 - 0	2 - 1		2
4	倉科美保 松本愛球会 大槻陽子 松本愛球会	1 - 2	0 - 2	0 - 2		0 - 3		4

# ⑦男子ダブルス110歳以上

2位までが決勝トーナメント

\* 試合順 (3名) ① 2-3 ② 1-3 ③ 1-2

\* 試合順 (4名) ① 2-3 ② 1-4 ③ 2-4 ④ 1-3 ⑤ 3-4 ⑥ 1-2

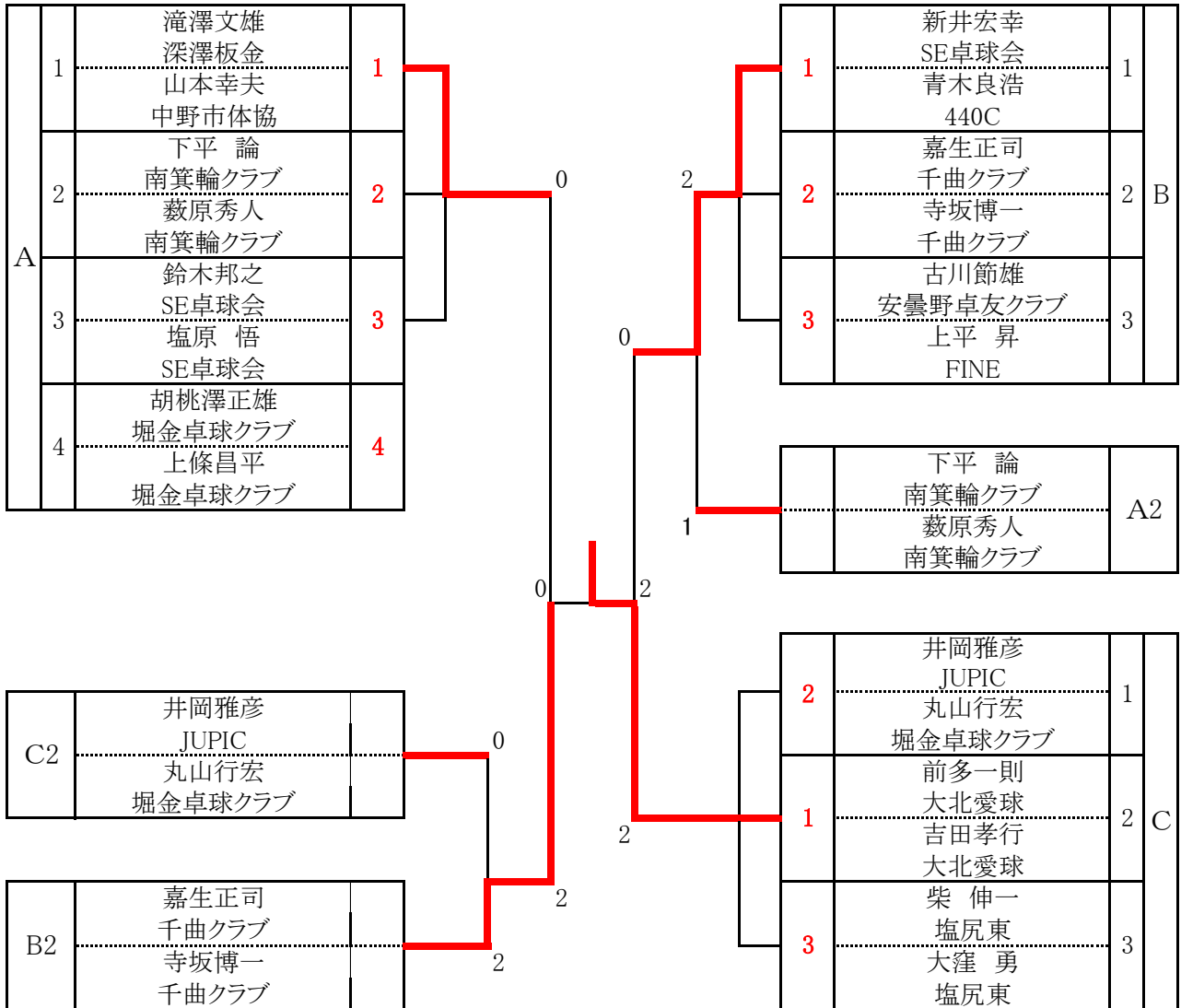

# ⑦3・4位トーナメント

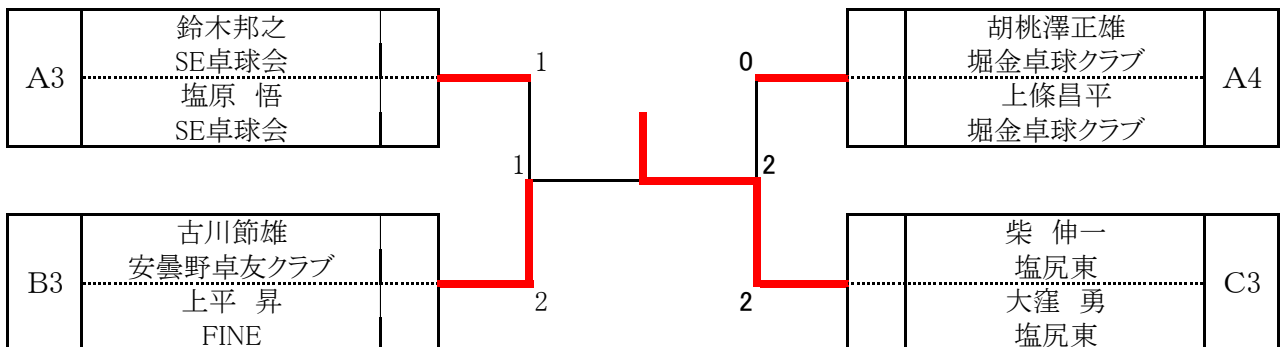





### ⑨混合ダブルス110歳未満

2位までが決勝トーナメント

\* 試合順 (3名) ① 2-3 ② 1-3 ③ 1-2

\* 試合順 (4名) ① 2-3 ② 1-4 ③ 2-4 ④ 1-3 ⑤ 3-4 ⑥ 1-2

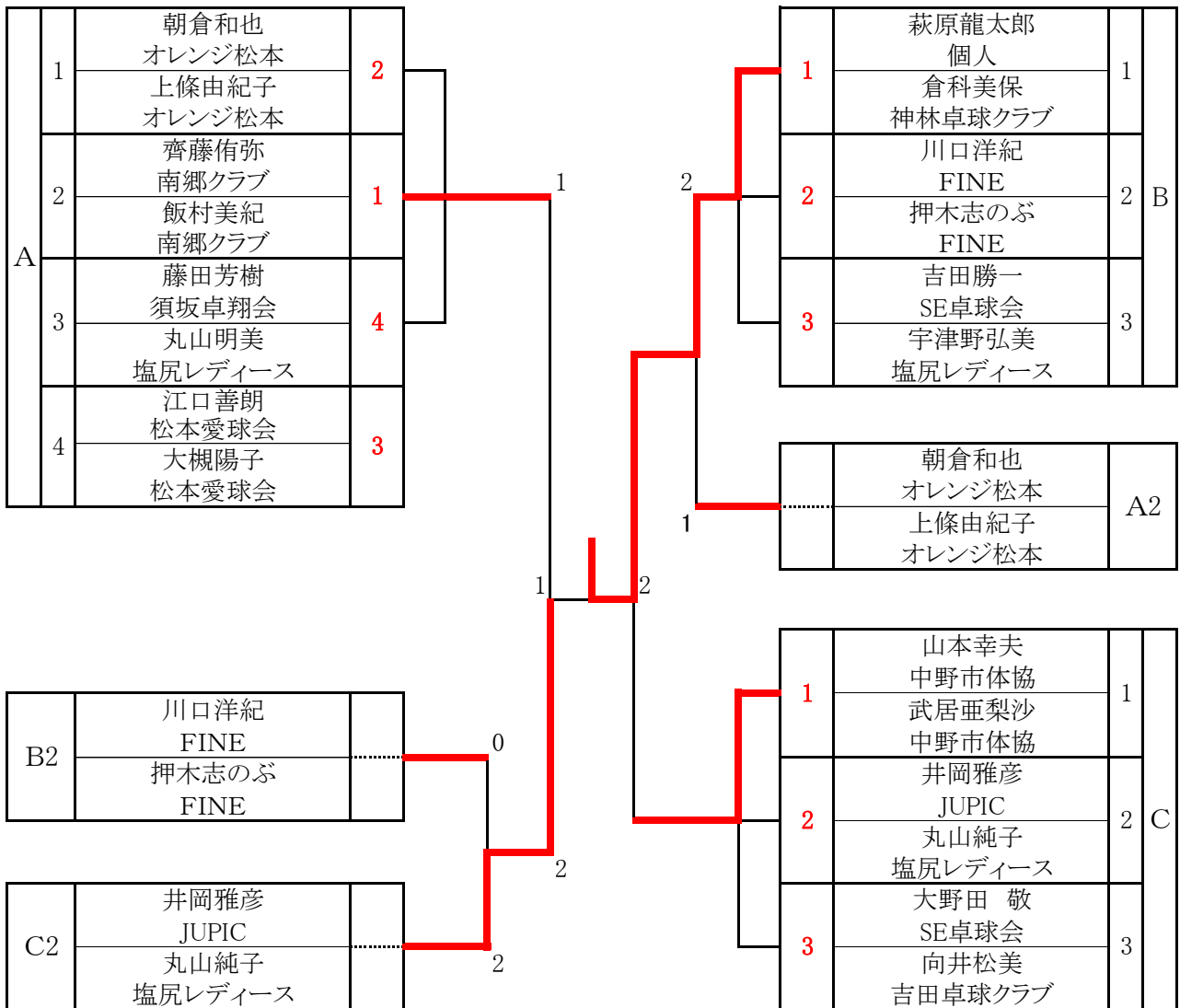

### ⑨3・4位トーナメント

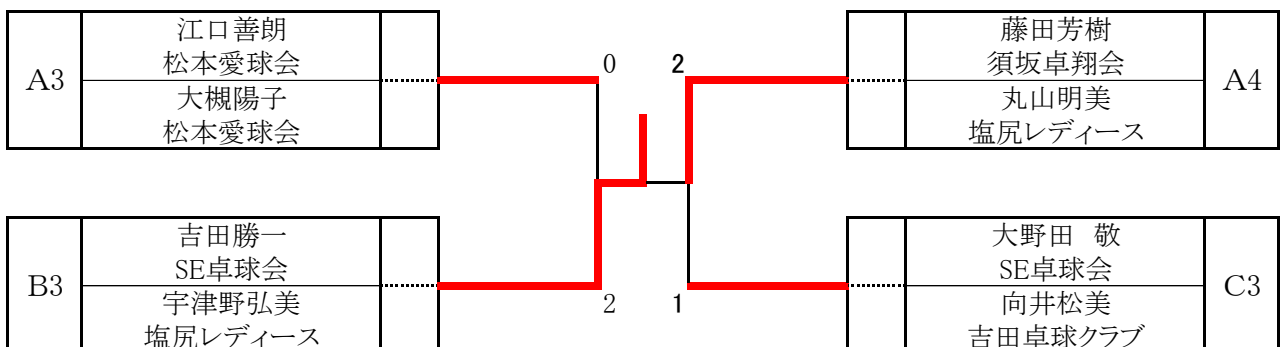

# ⑩混合ダブルス110歳以上

2位までが決勝トーナメント

\*試合順 (3名) ① 2-3 ② 1-3 ③ 1-2

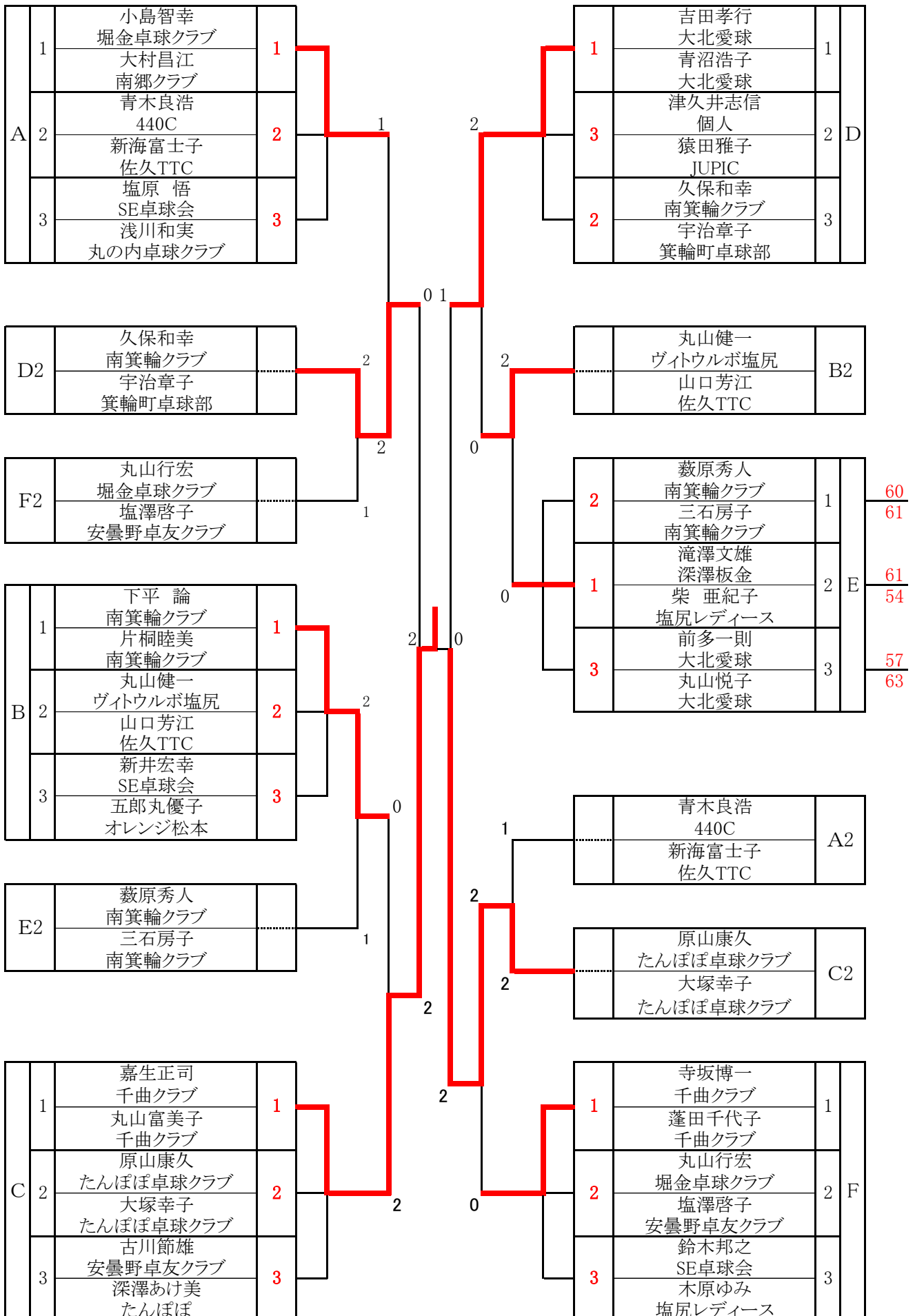

### ⑩混合ダブルス110歳以上 3位トーナメント

